

PHẠM VI QUY HOẠCH KHU CÔNG NGHIỆP

ĐẤT CÔNG NGHIỆP
ĐẤT TRUNG TÂM ĐIỀU HÀNH, TMVY
ĐẤT Ồ HIỆN TRẠNG
ĐẤT Ở MỚI
ĐẤT MẶT NƯỚC
ĐẤT CÂY XANH
ĐẤT LƯU GIỮ XÂY DỰNG
ĐẤT LƯU GIỮ KHU VỰC



LÝ BAN NHÂN DÂN TỈNH HÀ NAM		
KẾM THEO TỜ TRÌNH SỐ	NGÀY	THÁNG
SỞ XÂY DỰNG HÀ NAM		
KẾM THEO TỜ TRÌNH SỐ	NGÀY	THÁNG
BAN QUẢN LÝ CÁC KHU CÔNG NGHIỆP TỈNH HÀ NAM		
KẾM THEO VĂN BẢN SỐ	NGÀY	THÁNG
ĐƠN VỊ THIẾT KẾ QUY HOẠCH: CÔNG TY CỔ PHẦN BẤT ĐỘNG SẢN CAPELLA		
KẾM THEO TỜ TRÌNH SỐ	NGÀY	THÁNG
QUY HOẠCH CHI TIẾT XÂY DỰNG TỶ LỆ 1/2000 KHU CÔNG NGHIỆP THANH LIÊM HUYỆN THANH LIÊM, TP PHỤ LÝ - TỈNH HÀ NAM		
BẢN ĐỒ QUY HOẠCH TỔNG MẶT BẰNG SỬ DỤNG ĐẤT		
GHÉP: 01x40	TỶ LỆ: -	NGÀY: .../.../2018
KTS. VŨ TUẤN LINH		
KTS. VŨ TUẤN LINH		
TS.KTS. LÊ XUÂN HÙNG		
THS.KTS. ĐỖ BÌNH MINH		
GIÁM ĐỐC <i>[Signature]</i> THS. BÙI VĂN ĐẾC		
TRUNG TÂM CÔNG NGHỆ HÀ TĂNG KỸ THUẬT VÀ MÔI TRƯỜNG ĐÓ THỊ BỘ CHẾ TẠNG & NHÀ L. TRƯỜNG ĐÀO HỌC KIẾN TRÚC HÀ NỘI ĐƯỜNG SỐ 100, QUẬN HOÀN KIẾM, TP. HÀ NỘI. TEL: (84) 04 62 62 62 62		

MẶT BẰNG TỔNG THỂ TẦNG 01

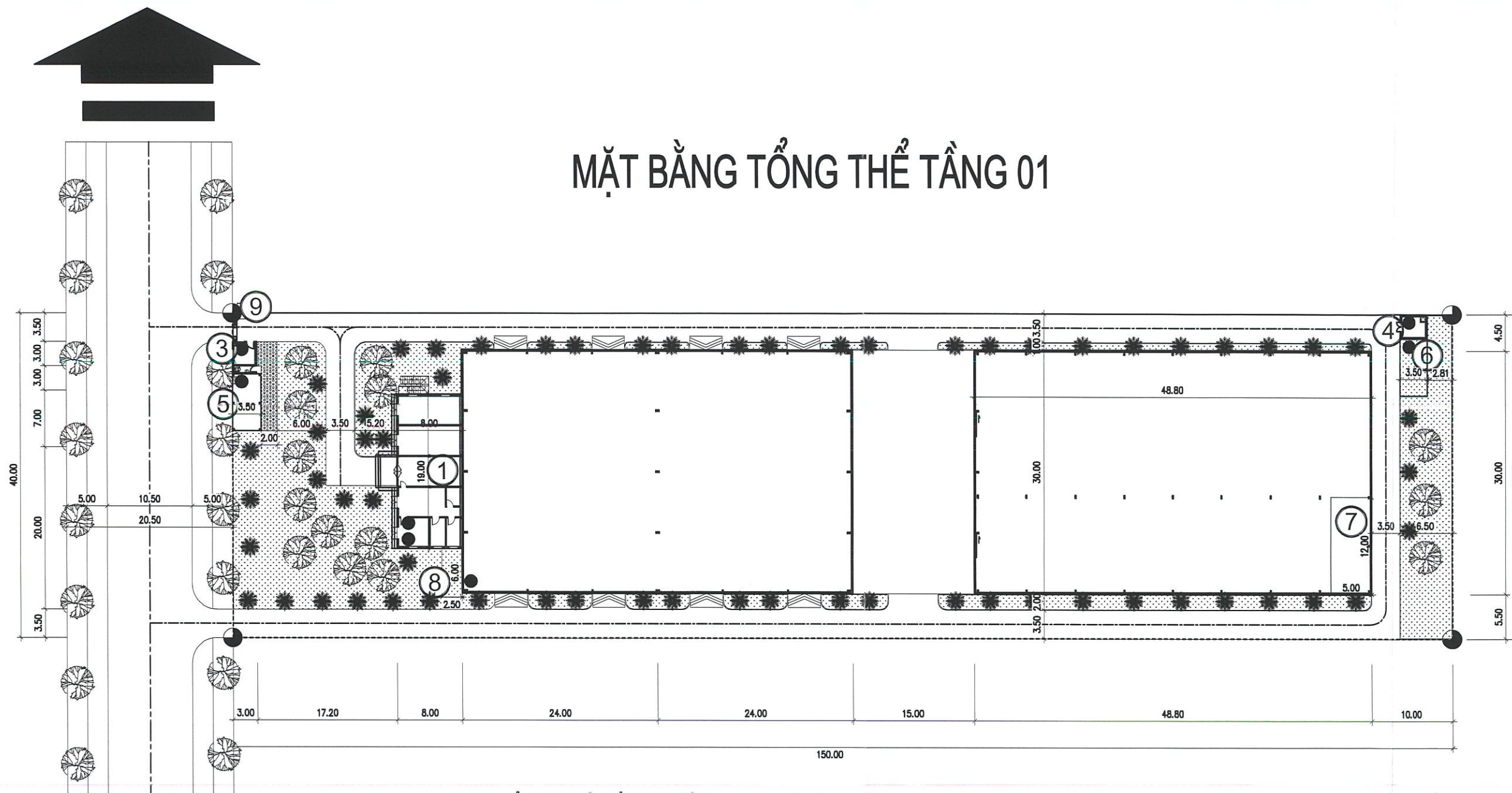

BẢNG CƠ CẤU SỬ DỤNG ĐẤT

KÝ HIỆU	TÊN HẠNG MỤC	DIỆN TÍCH (M ²)	TẦNG CAO	GHI CHÚ
1	NHÀ ĐIỀU HÀNH	152,0	2	
2	NHÀ XƯỞNG	3.354,0	1	
3	NHÀ BẢO VỆ	12,0	1	
4	TRẠM BƠM	10,5	1	
5	NHÀ XE	24,5	1	
6	BỂ NƯỚC NGẦM	35,0	-	
7	NHÀ RÁC (NẪM TRONG NHÀ XƯỞNG)	60,0	1	
8	BỂ XLNT SINH HOẠT 10M ³	15,0	-	
9	TRẠM ĐIỆN	5,0	-	
	TỔNG	3.553,0		

BẢNG THÔNG SỐ KỸ THUẬT SỬ DỤNG ĐẤT

SỐ TT	TÊN HẠNG MỤC	DIỆN TÍCH	MẶT ĐỘ	GHI CHÚ
1	ĐẤT XÂY DỰNG	3.553,0	59,21%	
2	ĐẤT GIAO THÔNG	1.247,0	20,79%	
3	ĐẤT CÂY XANH	1.200,0	20,00%	
4	TỔNG DIỆN TÍCH SÀN XÂY DỰNG	3.702,0		
5	HỆ SỐ SỬ DỤNG ĐẤT	0,6 LẦN		
6	TỔNG DIỆN TÍCH KHU ĐẤT	6.000	100%	

HIỆU ĐÍNH

Lần	Ngày	Thiết kế	Duyệt

CHỦ ĐẦU TƯ

CÔNG TY CỔ PHẦN VIỆT TIẾN HÀ NAM

CÔNG TY
CỔ PHẦN
VIỆT TIẾN
HÀ NAM

Số hợp đồng: .../2022/HĐKT



**CÔNG TY TNHH
TƯ VẤN XÂY DỰNG THÁI TRÚC**

PHỐ DÃ TƯỢNG - TÓ 11 PHƯỜNG TRẦN HUNG ĐẠO
THÀNH PHỐ PHÚ LÝ - TỈNH HÀ NAM
EMAIL: THAITRUCTVXD@GMAIL.COM

Giám đốc	<i>Utaub</i>
VŨ MẠNH THẮNG	
Quản lý kỹ thuật	<i>Dono</i>
HÀ QUỐC BÌNH	
Chủ trì	<i>Dono</i>
HÀ QUỐC BÌNH	
Thiết kế	<i>Dono</i>
HÀ QUỐC BÌNH	
Thể hiện	<i>John</i>
ĐỒ HỮU MINH HÙNG	

CÔNG TRÌNH

**NHÀ MÁY SẢN XUẤT GIA CÔNG
CÁC TRANG THIẾT BỊ ĐẢM BẢO ATGT**

HẠNG MỤC

TỔNG MẶT BẰNG

TÊN BẢN VẼ

MẶT BẰNG TỔNG THỂ TẦNG 01

HỒ SƠ THIẾT KẾ	QH-02
NĂM 2022	

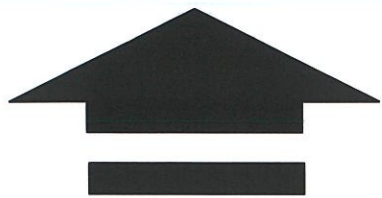

TỔNG MẶT BẰNG THOÁT NƯỚC MƯA

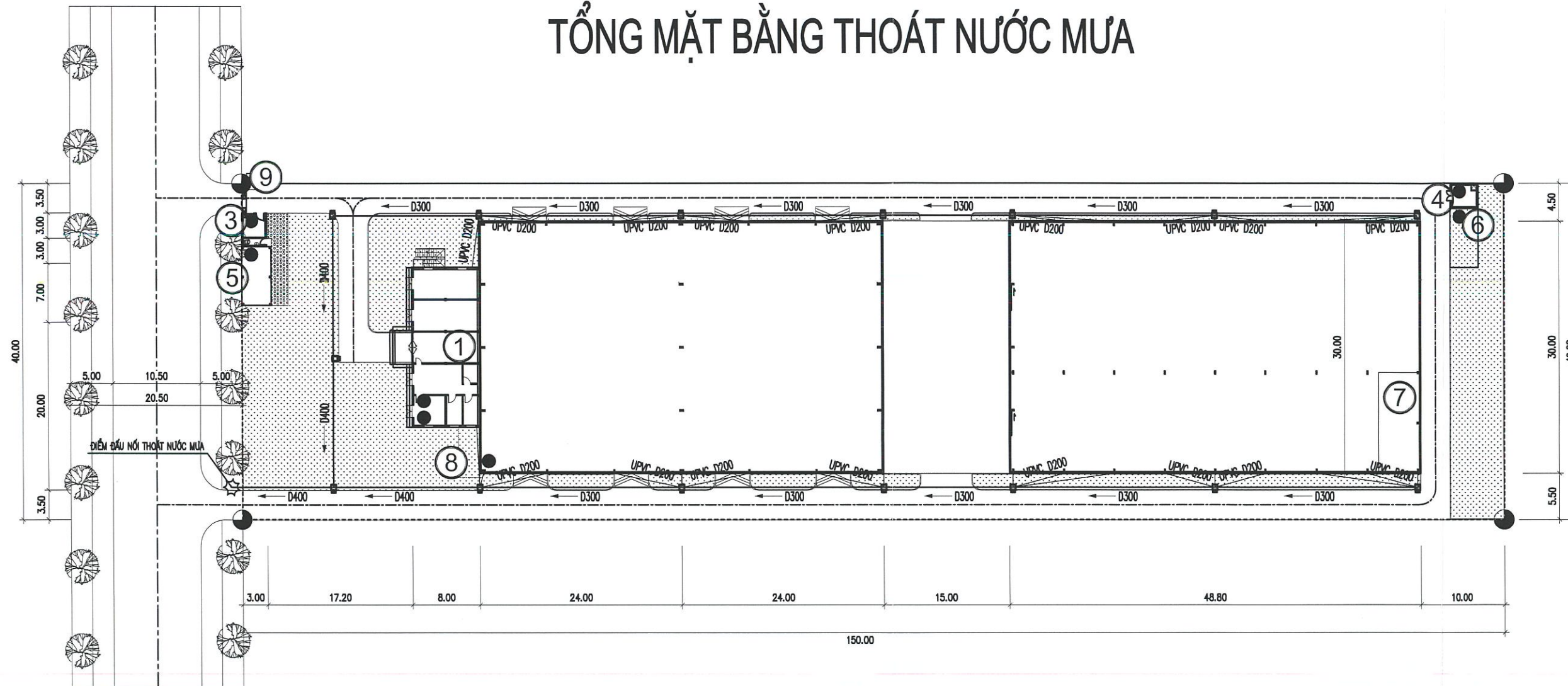





GHI CHÚ:

-  ỐNG UPVC D200
-  CỐNG BÊ TÔNG D300
-  CỐNG BÊ TÔNG D400
-  HỒ GA

HIỆU ĐÍNH			
Lần	Ngày	Thiết kế	Duyệt

CHỦ ĐẦU TƯ
CÔNG TY CỔ PHẦN VIỆT TIẾN HÀ NAM
CỔ PHẦN VIỆT TIẾN
 M.S. N: .../2022/HĐKT
 SỞ HỢP ĐỒNG .../2022/HĐKT
 PHỐ DÃ TƯỢNG - T. PHƯỜNG TRẦN HUNG ĐẠO

CÔNG TY TNHH
TƯ VẤN XÂY DỰNG THÁI TRÚC
 PHỐ DÃ TƯỢNG - T. 11 PHƯỜNG TRẦN HUNG ĐẠO
 THÀNH PHỐ PHÚ LÝ - TỈNH HÀ NAM
 EMAIL: THAITRUCTVD@GMAIL.COM

Giám đốc	
VŨ MẠNH THẮNG	
Quản lý kỹ thuật	
HÀ QUỐC BÌNH	
Chủ trì	
HÀ QUỐC BÌNH	
Thiết kế	
HÀ QUỐC BÌNH	
Thể hiện	
ĐỖ HỮU MINH HÙNG	

CÔNG TRÌNH
NHÀ MÁY SẢN XUẤT GIA CÔNG
CÁC TRANG THIẾT BỊ ĐẢM BẢO ATGT

HẠNG MỤC
TỔNG MẶT BẰNG

TÊN BẢN VẼ
TỔNG MẶT BẰNG THOÁT NƯỚC MƯA

HỒ SƠ THIẾT KẾ	N-01
NĂM 2022	

TỔNG MẶT BẰNG THOÁT NƯỚC THẢI

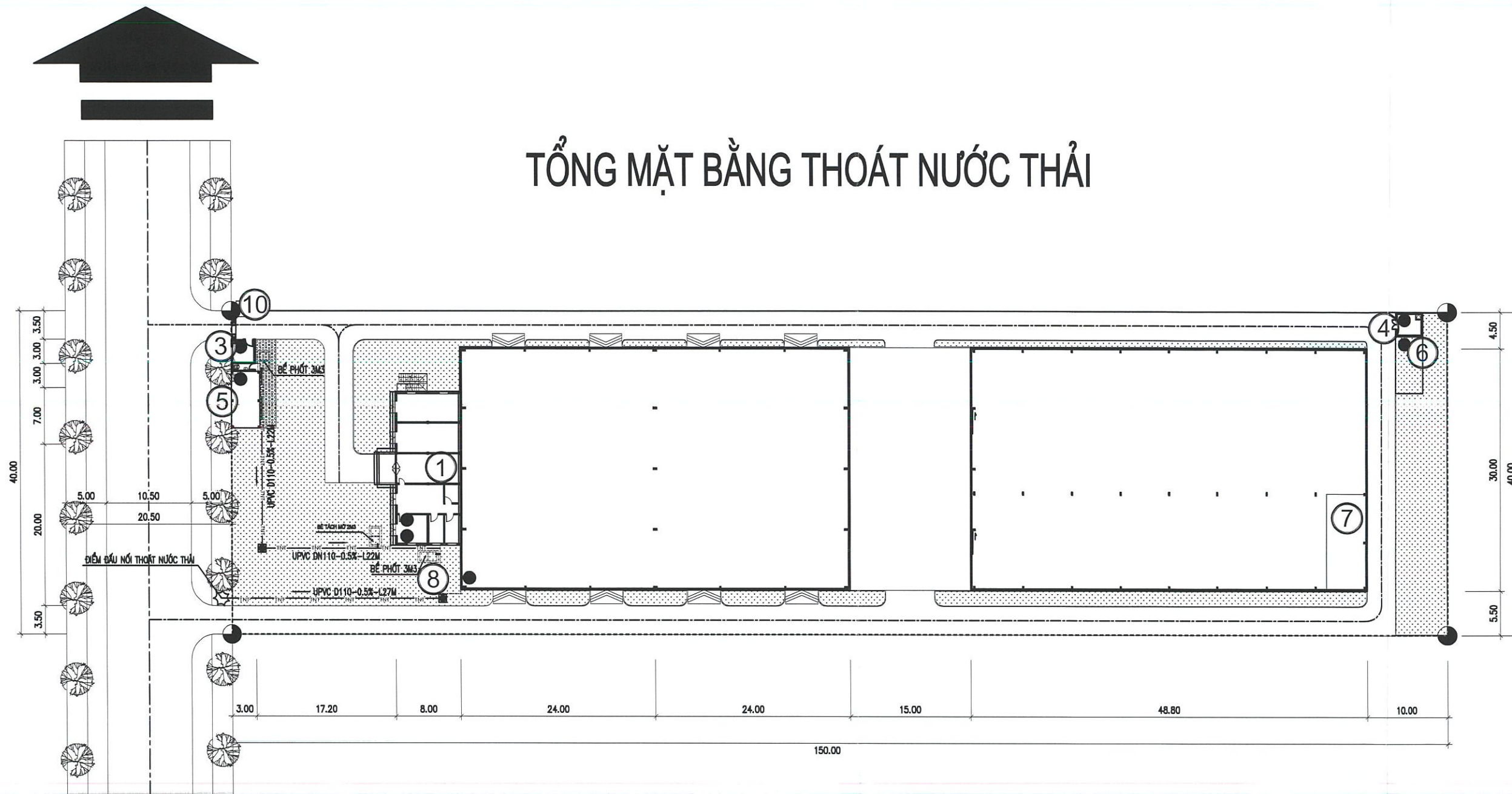

GHI CHÚ:

- TNT — ỚNG THOÁT NƯỚC THẢI SINH HOẠT UPVC D110
- HƯỚNG CHẢY
- HỔ GA

HIỆU ĐÍNH			
Lần	Ngày	Thiết kế	Duyệt

CHỦ ĐẦU TƯ

CÔNG TY CỔ PHẦN VIỆT TIẾN HÀ NAM

CÔNG TY CỔ PHẦN VIỆT TIẾN

Số hợp đồng/2022/HĐKT

CÔNG TY TNHH

TU VẤN XÂY DỰNG THÁI TRÚC

PHỐ DÃ TƯỢNG - TỐ 11 PHƯỜNG TRẦN HUNG ĐẠO
THÀNH PHỐ PHÚ LÝ - TỈNH HÀ NAM
EMAIL: THAITRUCTVXD@GMAIL.COM

Giám đốc	<i>Vũ Mạnh Thắng</i>
Vũ Mạnh Thắng	
Quản lý kỹ thuật	<i>Hà Quốc Bình</i>
Hà Quốc Bình	
Chủ trì	<i>Hà Quốc Bình</i>
Hà Quốc Bình	
Thiết Kế	<i>Hà Quốc Bình</i>
Hà Quốc Bình	
Thể hiện	<i>Đỗ Hữu Minh Hùng</i>
Đỗ Hữu Minh Hùng	

CÔNG TRÌNH

NHÀ MÁY SẢN XUẤT GIA CÔNG

CÁC TRANG THIẾT BỊ ĐẢM BẢO ATGT

HẠNG MỤC

TỔNG MẶT BẰNG

TÊN BẢN VẼ

TỔNG MẶT BẰNG THOÁT NƯỚC THẢI

HỒ SƠ THIẾT KẾ	N-02
NĂM 2022	

BẢN VẼ GIÁM SÁT MÔI TRƯỜNG NỀN

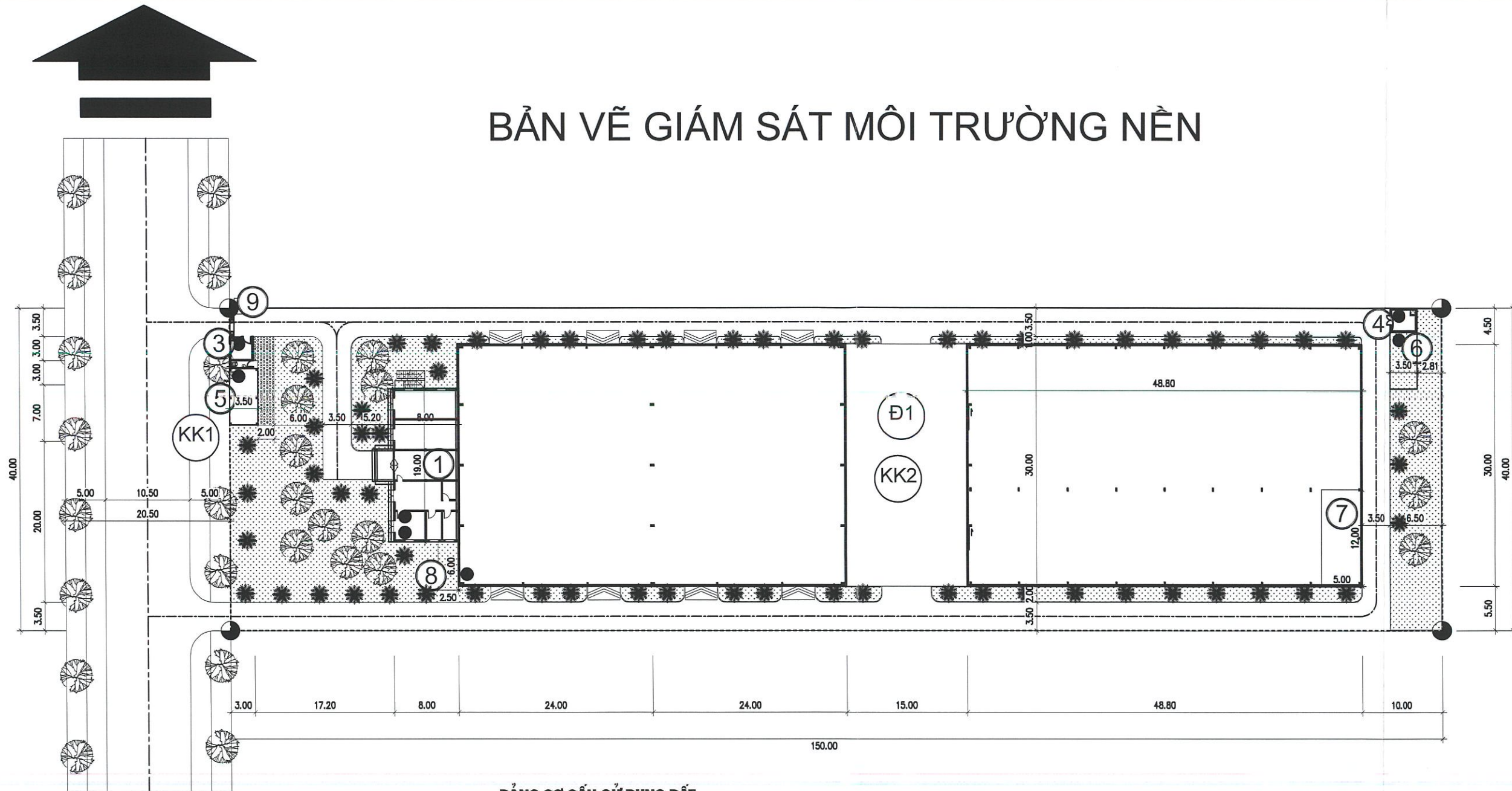

BẢNG CƠ CẤU SỬ DỤNG ĐẤT

KÝ HIỆU	TÊN HẠNG MỤC	DIỆN TÍCH (M ²)	TẦNG CAO	GHI CHÚ
1	NHÀ ĐIỀU HÀNH	152,0	2	
2	NHÀ XƯỞNG	3.354,0	1	
3	NHÀ BẢO VỆ	12,0	1	
4	TRẠM BƠM	10,5	1	
5	NHÀ XE	24,5	1	
6	BỂ NƯỚC NGẦM	35,0	-	
7	NHÀ RÁC (NẪM TRONG NHÀ XƯỞNG)	60,0	1	
8	BỂ XLNT SINH HOẠT 10M3	15,0	-	
9	TRẠM ĐIỆN	5,0	-	
	TỔNG	3.553,0		

BẢNG VỊ TRÍ LẤY MẪU MÔI TRƯỜNG NỀN

Đ1	MẪU ĐẤT LẤY TẠI KHU VỰC TRUNG TÂM DỰ ÁN
KK1	KHÔNG KHÍ TẠI KHU VỰC CÔNG VÀO DỰ ÁN
KK2	KHÔNG KHÍ TẠI KHU VỰC TRUNG TÂM DỰ ÁN

HIỆU ĐÍNH

Lần	Ngày	Thiết kế	Duyệt

CHỦ ĐẦU TƯ
 CÔNG TY CỔ PHẦN VIỆT TIẾN HÀ NAM
 CÔNG TY
 CỔ PHẦN
 VIỆT TIẾN

Số hợp đồng: NAM/2022/HĐKT



**CÔNG TY TNHH
 TƯ VẤN XÂY DỰNG THÁI TRÚC**

PHỐ DÃ TƯỢNG - TỐ 11 PHƯỜNG TRẦN HUNG ĐẠO
 THÀNH PHỐ PHÚ LÝ - TỈNH HÀ NAM
 EMAIL: THAITRUCTVXD@GMAIL.COM

Giám đốc	<i>Vũ Mạnh Thắng</i>
VŨ MẠNH THẮNG	
Quản lý kỹ thuật	<i>Hà Quốc Bình</i>
HÀ QUỐC BÌNH	
Chủ trì	<i>Hà Quốc Bình</i>
HÀ QUỐC BÌNH	
Thiết kế	<i>Hà Quốc Bình</i>
HÀ QUỐC BÌNH	
Thể hiện	<i>Đỗ Hữu Minh Hùng</i>
ĐỖ HỮU MINH HÙNG	

CÔNG TRÌNH
**NHÀ MÁY SẢN XUẤT GIA CÔNG
 CÁC TRANG THIẾT BỊ ĐẢM BẢO ATGT**

HẠNG MỤC
TỔNG MẶT BẰNG

TÊN BẢN VẼ
 BẢN VẼ GIÁM SÁT MÔI TRƯỜNG
 NỀN

HỒ SƠ THIẾT KẾ
 NĂM 2022

QH-02

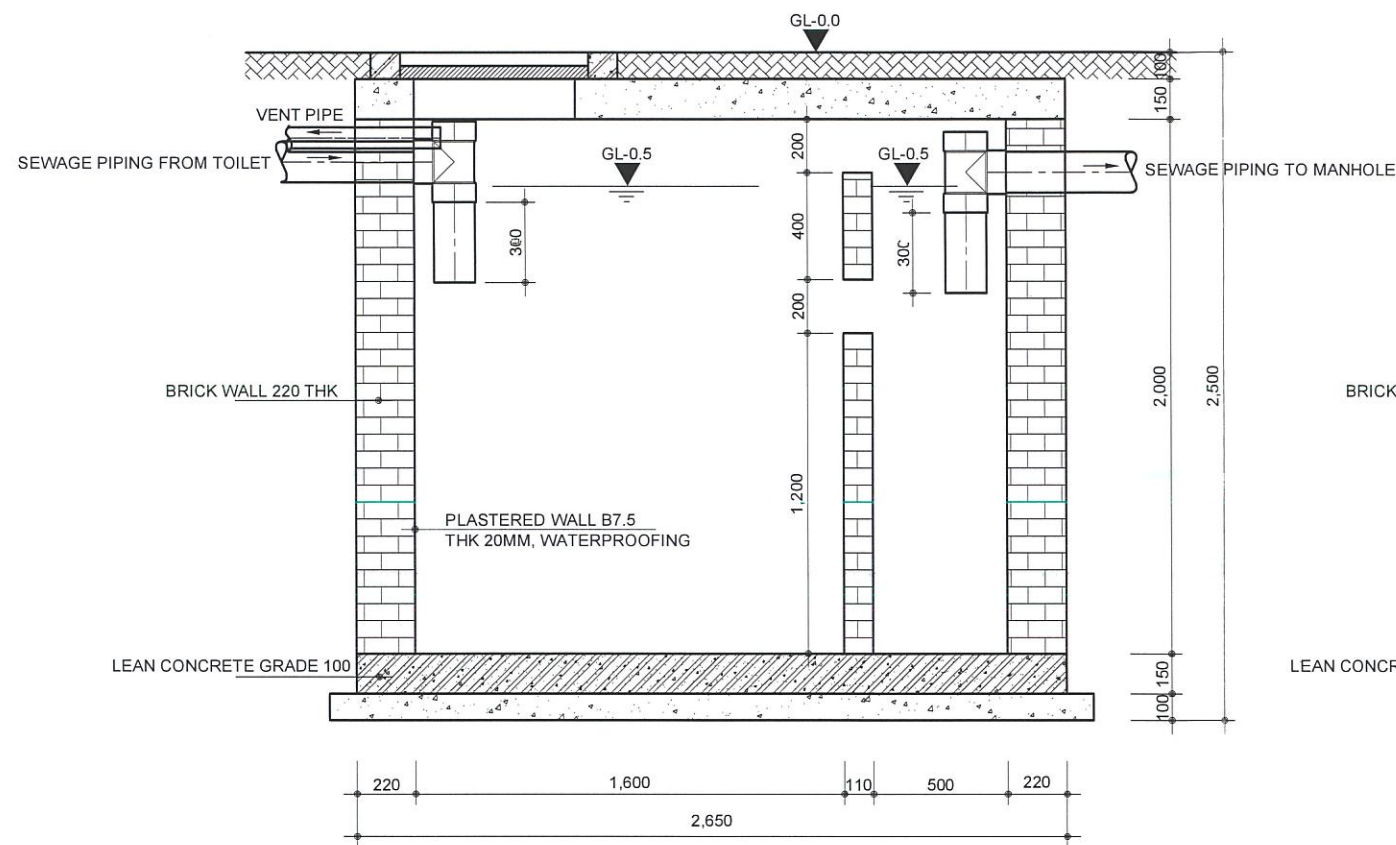

SECTION M-001 SCALE 1/25
MẶT CẮT M-001 TỈ LỆ 1/25

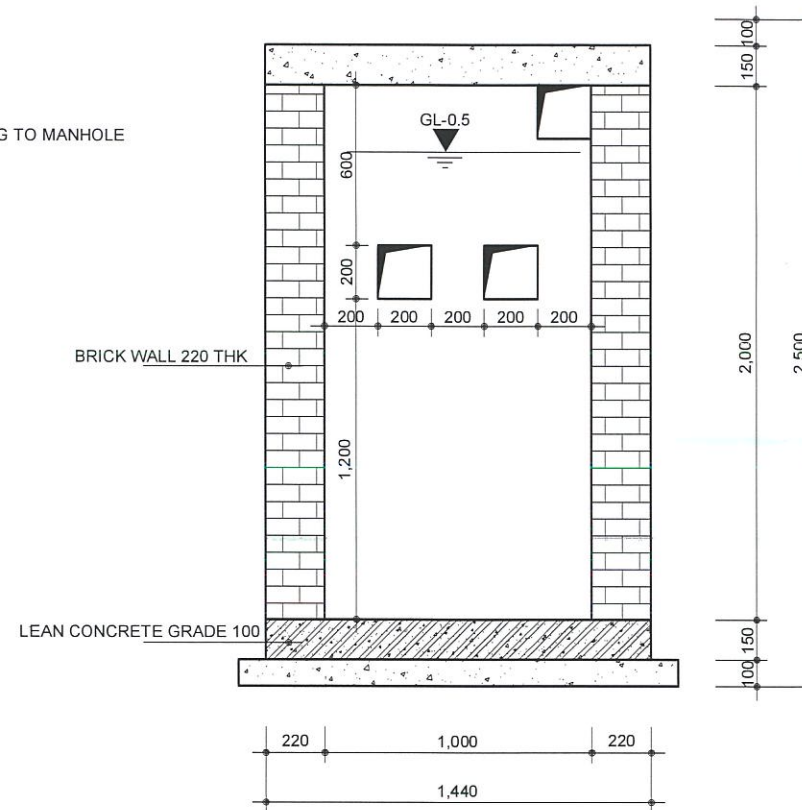

SECTION M-001 SCALE 1/25
MẶT CẮT M-001 TỈ LỆ 1/25

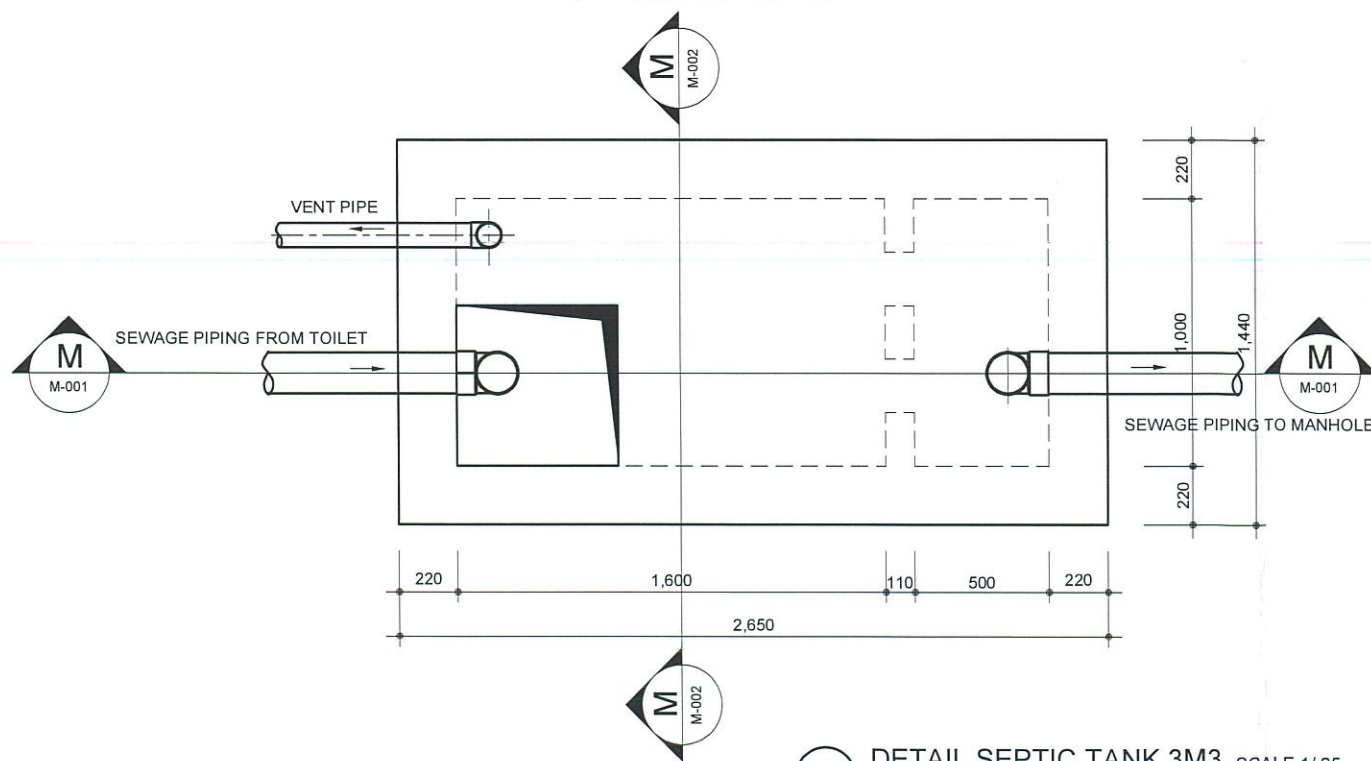

DETAIL SEPTIC TANK 3M3 SCALE 1/25
CHI TIẾT BỂ PHỐT 3M3 TỈ LỆ 1/25

SEPTIC TANK PLAN
MẶT BẰNG BỂ PHỐT

HIỆU ĐÍNH			
Lần	Ngày	Thiết kế	Duyệt
<p>CHỦ ĐẦU TƯ CÔNG TY CỔ PHẦN VIỆT TIẾN HÀ NAM CÔNG TY CỔ PHẦN VIỆT TIẾN Hà Nam số hợp đồng/2022/HĐKT PHỤ LÝ - T. HÀ NAM</p>  <p>CÔNG TY TNHH TƯ VẤN XÂY DỰNG THÁI TRÚC</p> <p>PHỐ DÃ TƯỢNG - TỐ 11 PHƯỜNG TRẦN HUNG ĐẠO THÀNH PHỐ PHỤ LÝ - TỈNH HÀ NAM EMAIL: THAITRUCTVXD@GMAIL.COM</p>			

Giám đốc	<i>Utaub</i>
VŨ MẠNH THẮNG	
Quản lý kỹ thuật	<i>Don</i>
HÀ QUỐC BÌNH	
Chủ trì	<i>Don</i>
HÀ QUỐC BÌNH	
Thiết kế	<i>Don</i>
HÀ QUỐC BÌNH	
Thể hiện	<i>Juh</i>
ĐỒ HỮU MINH HÙNG	

CÔNG TRÌNH	
NHÀ MÁY SẢN XUẤT GIA CÔNG CÁC TRANG THIẾT BỊ ĐẢM BẢO ATGT	
HẠNG MỤC	
TỔNG MẶT BẰNG	
TÊN BẢN VẼ	
CHI TIẾT BỂ PHỐT 3M3	
HỒ SƠ THIẾT KẾ	
NĂM 2022	

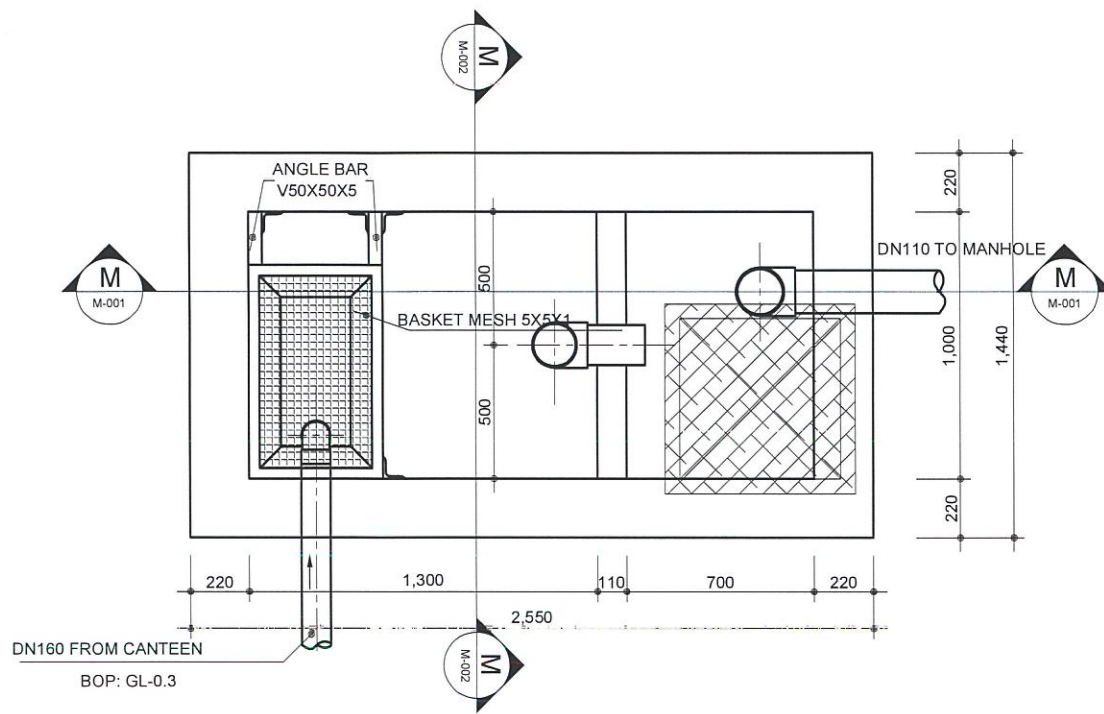

GREASE TRAP PLAN SCALE 1/25
MẶT BẰNG BỂ TÁCH MỠ TỈ LỆ 1/25

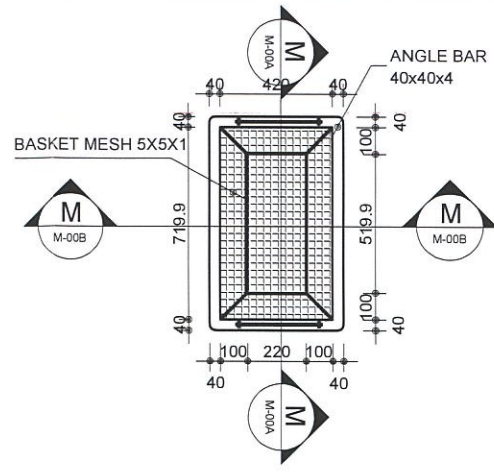

DETAIL SCREEN CHI TIẾT LƯỚI

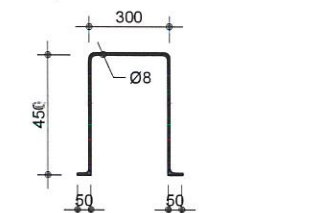

DETAIL HANDLE CHI TIẾT TAY CẦM

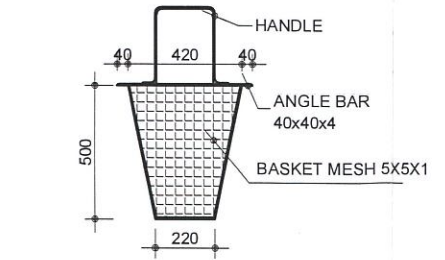

SECTION M-00B MẶT CẮT M-00B

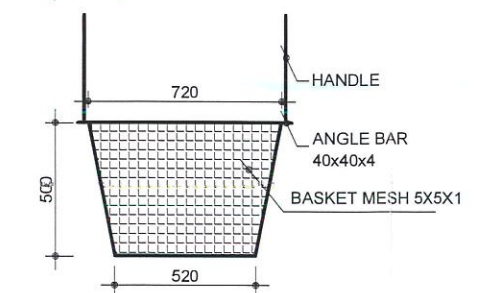

SECTION M-00A MẶT CẮT M-00A

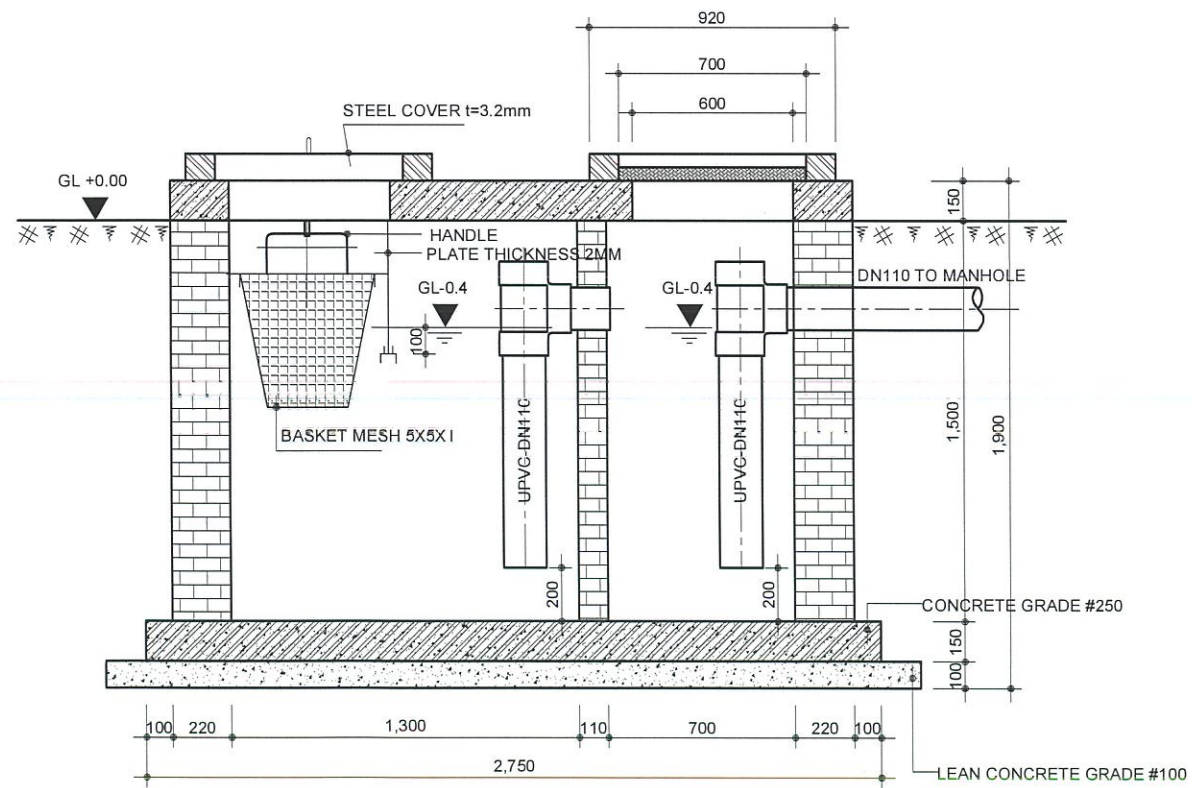

SECTION M-001 SCALE 1/25
MẶT CẮT M-001 TỈ LỆ 1/25

DETAIL GREASE TRAP 2M3 CHI TIẾT BỂ TÁCH MỠ 2M3 TỈ LỆ 1/25

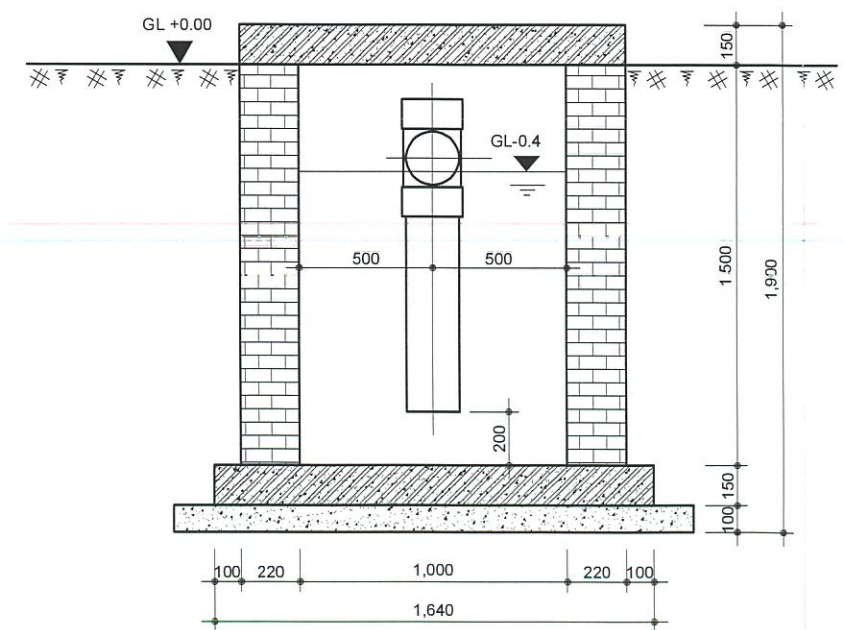

SECTION M-002 SCALE 1/25
MẶT CẮT M-002 TỈ LỆ 1/25

HIỆU ĐÍNH			
Lần	Ngày	Thiết kế	Duyệt



CÔNG TY TNHH TƯ VẤN XÂY DỰNG THÁI TRÚC

PHỐ DÃ TƯỢNG - TỐ 11 PHƯỜNG TRẦN HUNG ĐẠO
THÀNH PHỐ PHÚ LÝ - TỈNH HÀ NAM
EMAIL: THAITRUCTVXD@GMAIL.COM

Giám đốc	<i>Uanh</i>
VŨ MẠNH THẮNG	
Quản lý kỹ thuật	<i>Don</i>
HÀ QUỐC BÌNH	
Chủ trì	<i>Don</i>
HÀ QUỐC BÌNH	
Thiết kế	<i>Don</i>
HÀ QUỐC BÌNH	
Thể hiện	<i>Thu</i>
ĐỖ HỮU MINH HÙNG	

CÔNG TRÌNH
NHÀ MÁY SẢN XUẤT GIA CÔNG CÁC TRANG THIẾT BỊ ĐẢM BẢO ATGT

HẠNG MỤC
TỔNG MẶT BẰNG

TÊN BẢN VẼ
CHI TIẾT BỂ TÁCH MỠ 2M3

HỒ SƠ THIẾT KẾ
NĂM 2022

SƠ ĐỒ DÂY TRUYỀN CÔNG NGHỆ TRẠM XỬ LÝ NƯỚC THẢI CÔNG SUẤT 10M3/NGÀY.ĐÊM

1. HỒ GOM & BỂ ĐIỀU HÒA NƯỚC THẢI 1. COLLECTION & BALANCE TANK	2. BỂ XỬ LÝ SINH HỌC AO 2. BIOLOGICAL TREATMENT	3. BỂ LẮNG THỦ CẤP 3. CLARIFIER TANK	4. BỂ KHỬ TRÙNG 4. DISINFECTION TANK
---	--	---	---

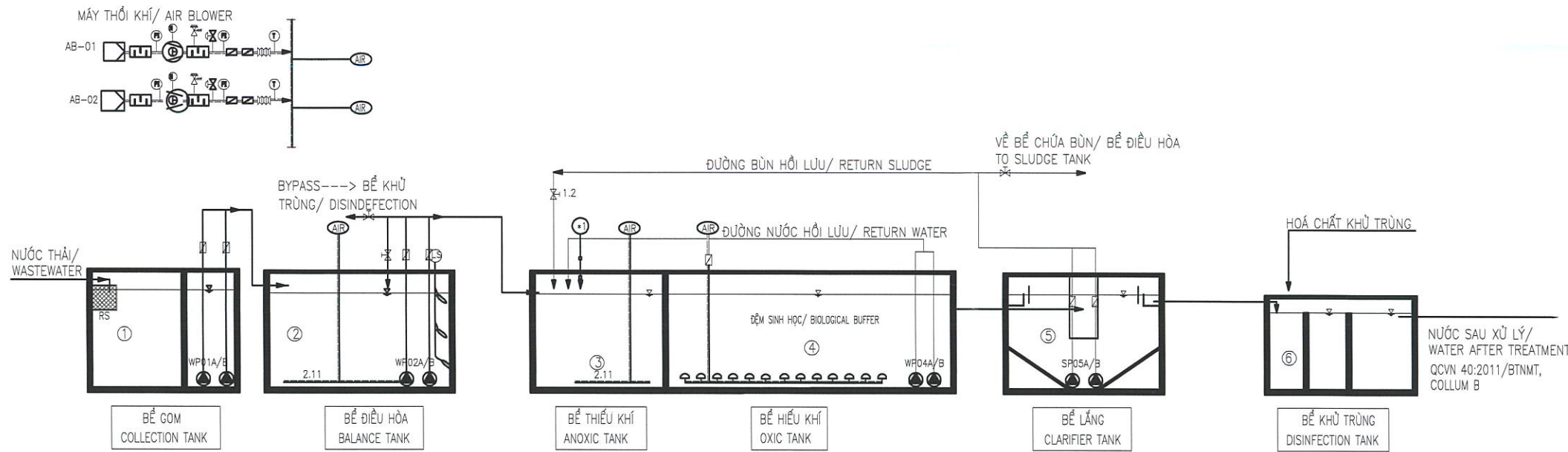

TỦ ĐIỆN ĐIỀU KHIỂN/ CABINE	5. XỬ LÝ BÙN/ SLUDGE TREATMENT
----------------------------	--------------------------------

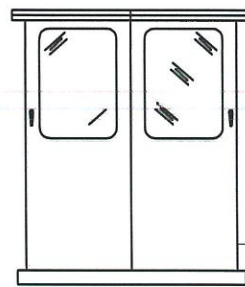

GHI CHÚ/ NOTE:

- | | |
|---|------------------------------------|
| ① BỂ THU GOM NƯỚC THẢI/ COLLECTION TANK | ④ BỂ XỬ LÝ HIẾU KHÍ/ OXIC TANK |
| ② BỂ ĐIỀU HÒA NƯỚC THẢI/ BALANCE TANK | ⑤ BỂ LẮNG SINH HỌC/ CLARIFIER TANK |
| ③ BỂ XỬ LÝ THIẾU KHÍ/ ANOXIC TANK | ⑥ PHÒNG THIẾT BỊ/ ROOM EQUIPMENT |
| | ⑦ PHÒNG HÓA CHẤT/ ROOM CONTROL |

CÁC THIẾT BỊ TRONG HỆ THỐNG XỬ LÝ

GHI CHÚ:

KH	TÊN THIẾT BỊ/ NAME OF DEVICE	KH	TÊN THIẾT BỊ/ NAME OF DEVICE
AB-01	MÁY THỔI KHÍ/AIR BLOWER	LS	PHẠO BẢO MỨC/ LEVEL SWITCH
AB-02/03	MÁY THỔI KHÍ/ AIR BLOWER	OL	ỐNG LẮNG/ SEDIMENTATION TUBE
CH-01	BỒN CHỨA HÓA CHẤT/ CHEMICAL TANK	WP01A/B	BƠM NƯỚC THẢI BỂ THU GOM/ PUMP FOR COLLECTION TANK
CH-02	BỒN CHỨA HÓA CHẤT/ CHEMICAL TANK	WP02A/B	BƠM NƯỚC THẢI BỂ ĐIỀU HÒA/ PUMP FOR BALANCE TANK
DP-01	BƠM ĐỊNH LƯỢNG/ DOSING PUMP	SM03A/B	MÁY KHUẤY TRỘN / SUMMERSIBLE MIXER
DP-02A	BƠM ĐỊNH LƯỢNG/ DOSING PUMP	WP04A/B	BƠM TUYÊN HOÀN NƯỚC THẢI/ PUMP FOR RETURN WASTEWATER
DP-02A	BƠM ĐỊNH LƯỢNG/ DOSING PUMP	SP05A/B	BƠM BÙN/ SLUDGE PUMP
RS	CHẶN RÁC THỎ	WP06A/B	BƠM NƯỚC THẢI SAU XỬ LÝ/ PUMP WASTEWATER AFTER TREATMENT

TÊN HANG MỤC CÔNG TRÌNH:

KH	TÊN	KH	GHI CHÚ
①	BỂ GOM/ COLLECTION TANK	—	ĐƯỜNG NƯỚC SẠCH/ CLEAN WATER LINE
②	BỂ ĐIỀU HÒA/ BALANCE TANK	—	ĐƯỜNG NƯỚC THẢI/ WASTEWATER LINE
③	BỂ THIẾU KHÍ/ ANOXIC TANK	—	ĐƯỜNG BÙN/ SLUDGE LINE
④	BỂ HIẾU KHÍ/ OXIC TANK	—	ĐƯỜNG HÓA CHẤT/ CHEMICAL LINE
⑤	BỂ LẮNG SINH HỌC/ CLARIFIER TANK	—	ĐƯỜNG CẤP KHÍ/ AIR LINE
⑥	BỂ KHỬ TRÙNG/ DISINFECTION TANK	☉	BƠM/ PUMP
⑦	PHÒNG THIẾT BỊ/ ROOM EQUIPMENT	☉	ĐĨA PHÂN PHỐI KHÍ/ AIR DISTRIBUTION DISC
⑧	PHÒNG ĐIỀU HÀNH/ ROOM CONTROL	☉	MÁY KHUẤY TRỘN/ SUMMERSIBLE MIXER
		☉	VAN 2 CHIỀU/ TWO-WAY VALVE
		☉	VAN 1 CHIỀU/ CHECK VALE

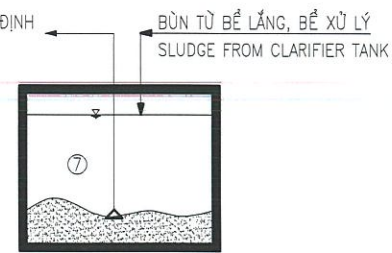

BỂ CHỨA BÙN/ SLUDGE TANK

HIỆU ĐÍNH

Lần	Ngày	Thiết kế	Duyệt

CHỦ ĐẦU TƯ
CÔNG TY CỔ PHẦN VIỆT TIẾN HÀ NAM

M.S.D.N: 070085854 - C.T.C.T. HÀ NAM
Số hợp đồng: 2022/HĐKT

CÔNG TY TNHH TƯ VẤN XÂY DỰNG THÁI TRÚC

PHỐ DÃ TƯỢNG - TỐ 11 PHƯỜNG TRẦN HUNG ĐẠO
THÀNH PHỐ PHÚ LÝ - TỈNH HÀ NAM
EMAIL: THATRUCTVXD@GMAIL.COM

Giám đốc	
VŨ MẠNH THẮNG	
Quản lý kỹ thuật	
HÀ QUỐC BÌNH	
Chủ trì	
HÀ QUỐC BÌNH	
Thiết Kế	
HÀ QUỐC BÌNH	
Thể hiện	
ĐỒ HỮU MINH HÙNG	

CÔNG TRÌNH NHÀ MÁY SẢN XUẤT GIA CÔNG CÁC TRANG THIẾT BỊ ĐẢM BẢO ATGT
HẠNG MỤC TỔNG MẶT BẰNG
TÊN BẢN VẼ SƠ ĐỒ CÔNG NGHỆ
HỒ SƠ THIẾT KẾ NĂM 2022

MẶT BẰNG ĐƯỜNG ỐNG TRẠM XỬ LÝ NƯỚC THẢI CÔNG SUẤT 10M3/NGÀY.ĐÊM

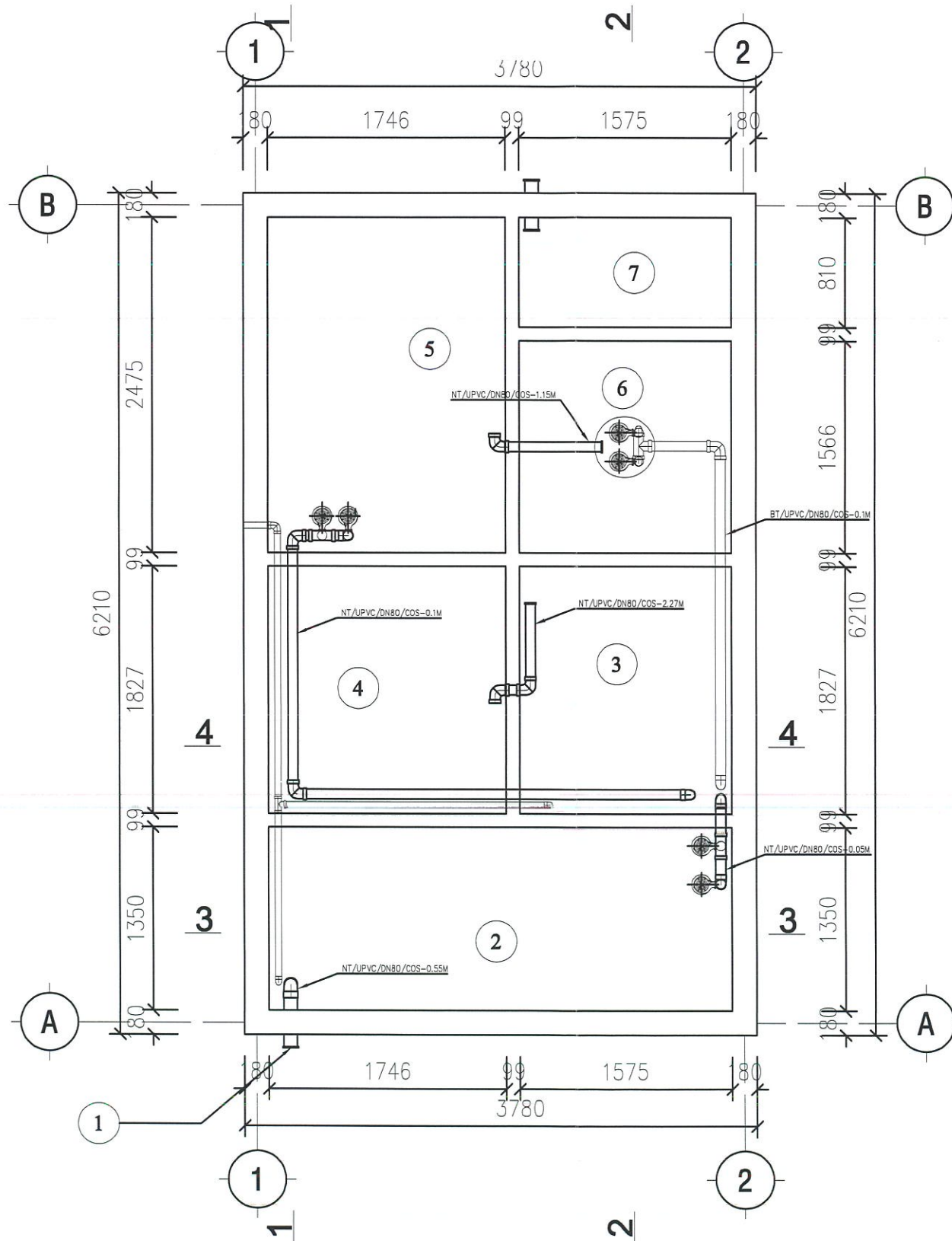

HIỆU ĐÍNH			
Lần	Ngày	Thiết kế	Duyệt

CHỦ ĐẦU TƯ
CÔNG TY CỔ PHẦN VIỆT TIẾN HÀ NAM
CỔ PHẦN VIỆT TIẾN
 Số hợp đồng:/2022/HĐKT

CÔNG TY TNHH TƯ VẤN XÂY DỰNG THÁI TRÚC
 PHỐ DÃ TƯỢNG - TỐ 11 PHƯỜNG TRẦN HUNG ĐẠO
 THÀNH PHỐ PHÚ LÝ - TỈNH HÀ NAM
 EMAIL: THAITRUCTVXD@GMAIL.COM

Giám đốc	<i>Utaub</i>
VŨ MẠNH THẮNG	
Quản lý kỹ thuật	<i>Som</i>
HÀ QUỐC BÌNH	
Chủ trì	<i>Som</i>
HÀ QUỐC BÌNH	
Thiết kế	<i>Som</i>
HÀ QUỐC BÌNH	
Thể hiện	<i>Juh</i>
ĐỒ HỮU MINH HÙNG	

CÔNG TRÌNH
NHÀ MÁY SẢN XUẤT GIA CÔNG CÁC TRANG THIẾT BỊ ĐẢM BẢO ATGT

HẠNG MỤC
TỔNG MẶT BẰNG

TÊN BẢN VẼ
MẶT BẰNG ĐƯỜNG ỐNG TRẠM XỬ LÝ NƯỚC THẢI

HỒ SƠ THIẾT KẾ
 NĂM 2022

MẶT BẰNG ĐƯỜNG ỐNG ĐÁY BỂ TRẠM XỬ LÝ NƯỚC THẢI

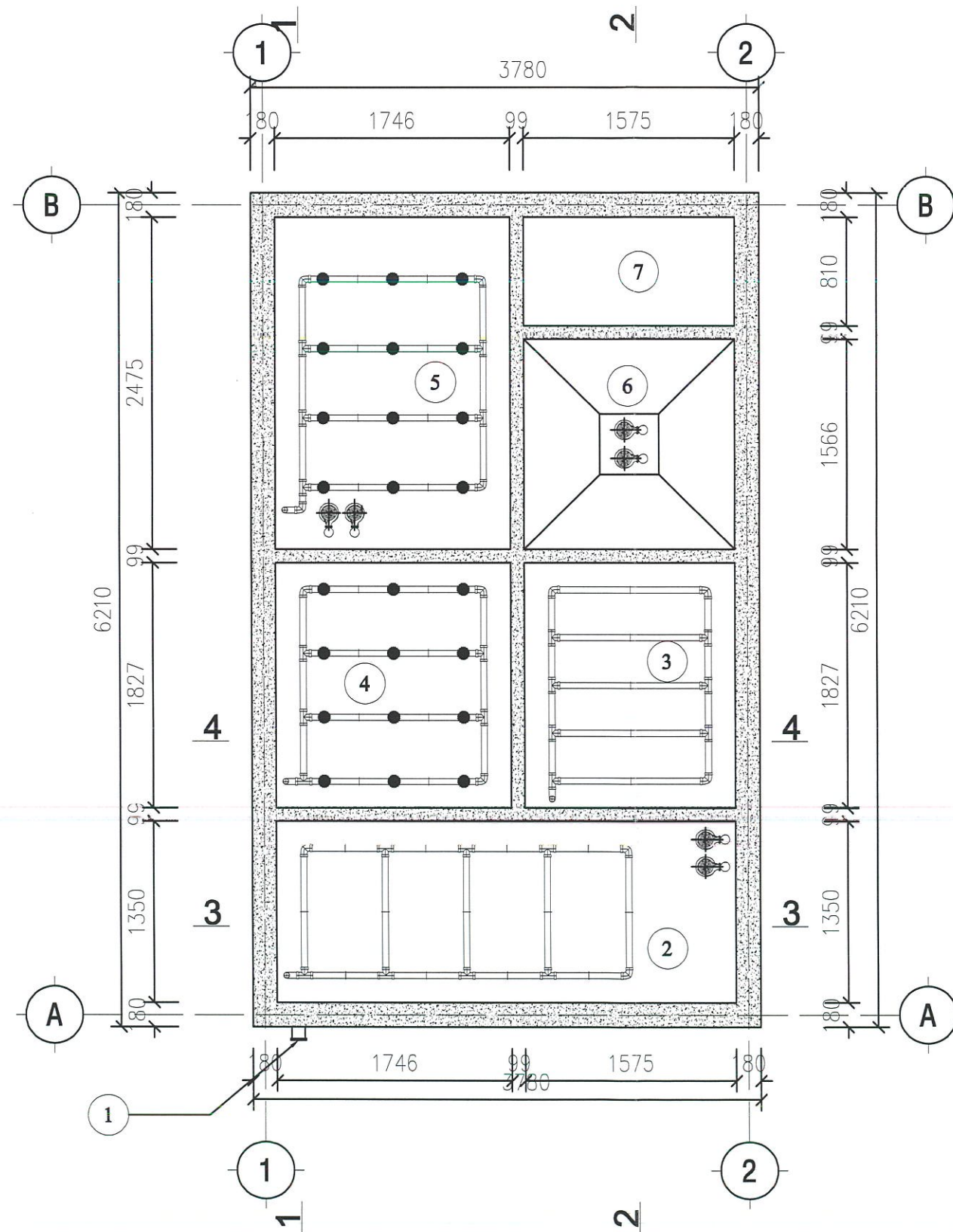

GHI CHÚ:

- CAO ĐỘ +0.00 LÀ CAO ĐỘ VÍA HIỀ
- 1 VỊ TRÍ ĐẦU NỐI VỚI ĐƯỜNG ỐNG NƯỚC THẢI HIỆN TRẠNG
- 2 BỂ ĐIỀU HÒA NƯỚC THẢI (BALANCE TANK)
- 3 BỂ THIẾU KHÍ ANOXIC (ANOXIC TANK)
- 4 BỂ XỬ LÝ SINH HỌC AO (BIOLOGICAL TREATMENT)
- 5 BỂ XỬ LÝ SINH HỌC AO (BIOLOGICAL TREATMENT)
- 6 BỂ LẮNG THỦ CẤP (CLARIFIER TANK)
- 7 BỂ KHỬ TRÙNG (DISINFECTATION TANK)

HIỆU ĐÍNH			
Lần	Ngày	Thiết kế	Duyệt

CHỦ ĐẦU TƯ
 CÔNG TY CỔ PHẦN VIỆT TIẾN HÀ NAM
 M.S.D. 070085685
 CÔNG TY CỔ PHẦN VIỆT TIẾN HÀ NAM
 SỐ HỢP ĐỒNG: /2022/HĐKT



CÔNG TY TNHH TƯ VẤN XÂY DỰNG THÁI TRÚC
 PHỐ DÃ TƯỢNG - TỐ 11 PHƯỜNG TRẦN HUNG ĐẠO
 THÀNH PHỐ PHÚ LÝ - TỈNH HÀ NAM
 EMAIL: THAITRUCTVXD@GMAIL.COM

Giám đốc	<i>Vũ Mạnh Thắng</i>
VŨ MẠNH THẮNG	
Quản lý kỹ thuật	<i>Hà Quốc Bình</i>
HÀ QUỐC BÌNH	
Chủ trì	<i>Hà Quốc Bình</i>
HÀ QUỐC BÌNH	
Thiết kế	<i>Hà Quốc Bình</i>
HÀ QUỐC BÌNH	
Thể hiện	<i>Đỗ Hữu Minh Hùng</i>
ĐỖ HỮU MINH HÙNG	

CÔNG TRÌNH
 NHÀ MÁY SẢN XUẤT GIA CÔNG CÁC TRANG THIẾT BỊ ĐẢM BẢO ATGT

HẠNG MỤC
 TỔNG MẶT BẰNG

TÊN BẢN VẼ
 MẶT BẰNG ĐƯỜNG ỐNG ĐÁY BỂ TRẠM XỬ LÝ NƯỚC THẢI

HỒ SƠ THIẾT KẾ
 NĂM 2022

MẶT BẰNG ĐƯỜNG NƯỚC THẢI TRẠM XỬ LÝ NƯỚC THẢI

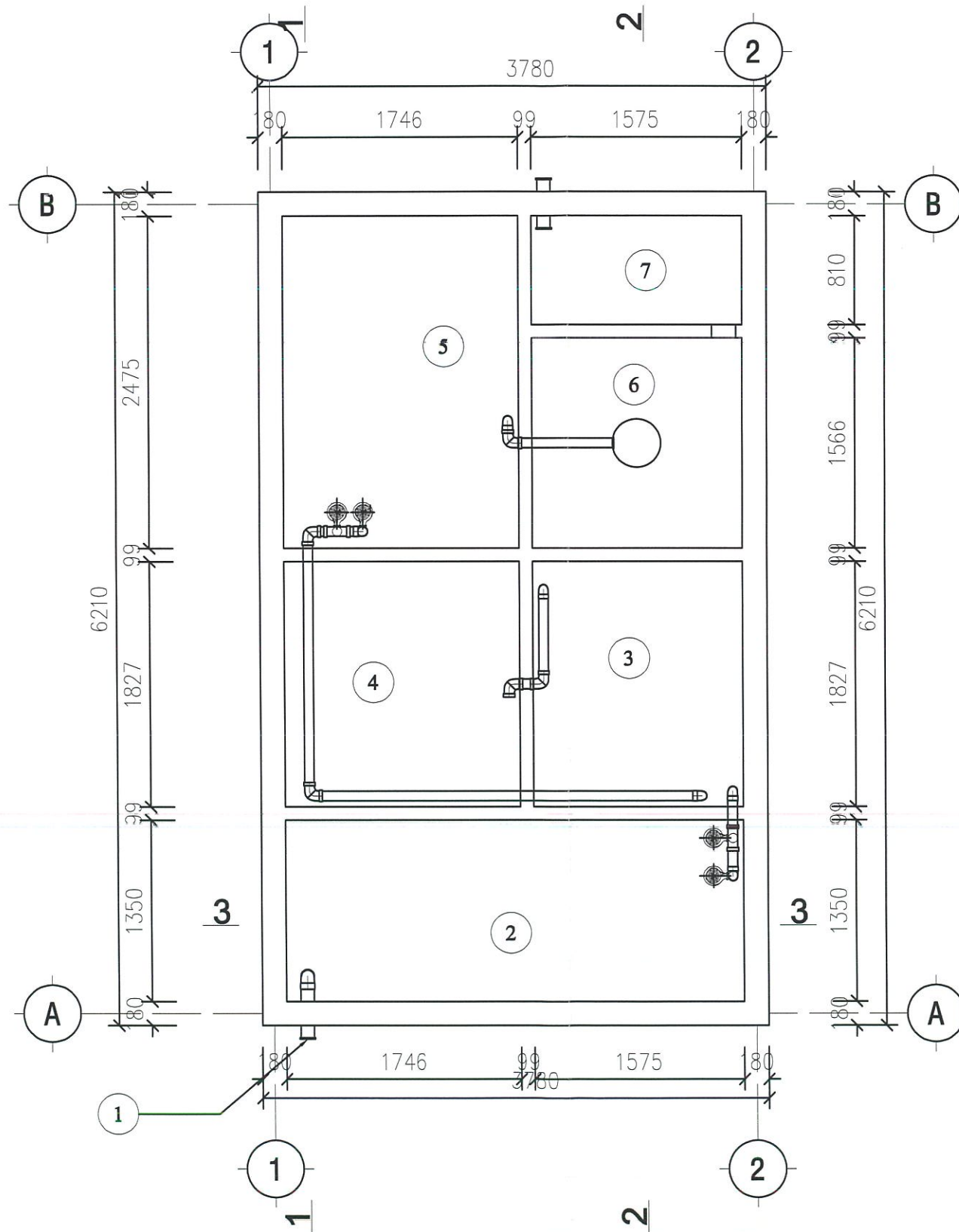

HIỆU ĐÍNH			
Lần	Ngày	Thiết kế	Duyệt
CHỦ ĐẦU TƯ CÔNG TY CỔ PHẦN VIỆT TIẾN HÀ NAM CỔ PHẦN VIỆT TIẾN			
Số hợp đồng		.../.../2022/HĐKT	
 CÔNG TY TNHH TƯ VẤN XÂY DỰNG THÁI TRÚC PHỐ DÃ TƯỢNG - TÓ 11 PHƯỜNG TRẦN HUNG ĐẠO THÀNH PHỐ PHÚ LÝ - TỈNH HÀ NAM EMAIL: THAITRUCTVXD@GMAIL.COM			
Giám đốc	<i>Vũ Mạnh Thắng</i>		
VŨ MẠNH THẮNG			
Quản lý kỹ thuật	<i>Hà Quốc Bình</i>		
HÀ QUỐC BÌNH			
Chủ trì	<i>Hà Quốc Bình</i>		
HÀ QUỐC BÌNH			
Thiết kế	<i>Hà Quốc Bình</i>		
HÀ QUỐC BÌNH			
Thể hiện	<i>Đỗ Hữu Minh Hùng</i>		
ĐỖ HỮU MINH HÙNG			
CÔNG TRÌNH			
NHÀ MÁY SẢN XUẤT GIA CÔNG CÁC TRANG THIẾT BỊ ĐẢM BẢO ATGT			
HẠNG MỤC			
TỔNG MẶT BẰNG			
TÊN BẢN VẼ			
MẶT BẰNG ĐƯỜNG NƯỚC TRẠM XỬ LÝ NƯỚC THẢI			
HỒ SƠ THIẾT KẾ			
NĂM 2022			

MẶT BẰNG ĐƯỜNG Bùn TRẠM XỬ LÝ NƯỚC THẢI

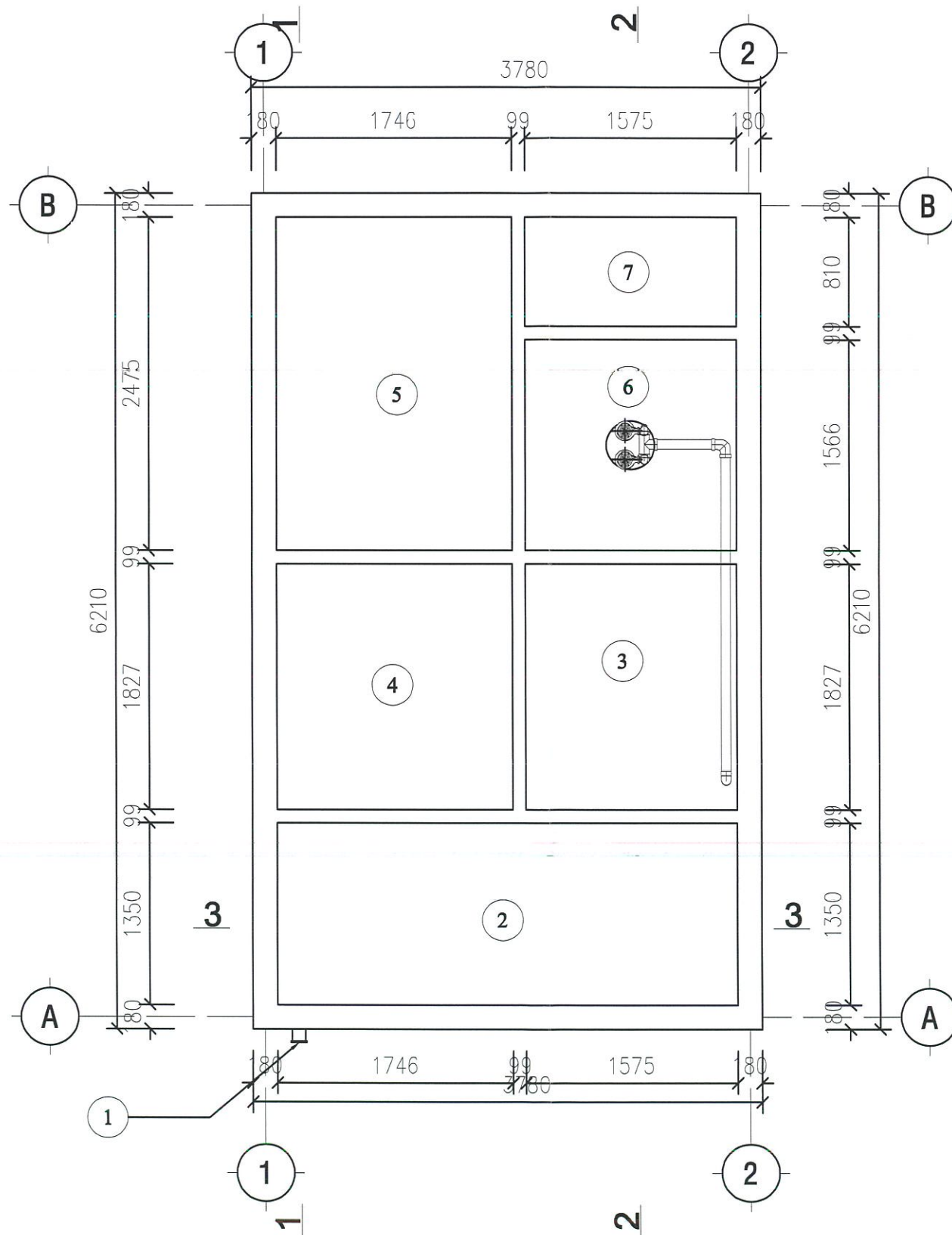

HIỆU ĐÍNH			
Lần	Ngày	Thiết kế	Duyệt

CHỦ ĐẦU TƯ
CÔNG TY CỔ PHẦN VIỆT TIẾN HÀ NAM
CÔNG TY CỔ PHẦN VIỆT TIẾN
 HÀ NAM
 Số hợp đồng: .../2022/HĐKT

CÔNG TY TNHH
TU VẤN XÂY DỰNG THÁI TRÚC
 PHỐ DÃ TƯỢNG - TỐ 11 PHƯỜNG TRẦN HUNG ĐẠO
 THÀNH PHỐ PHÚ LÝ - TỈNH HÀ NAM
 EMAIL: THAITRUCTVXD@GMAIL.COM

Giám đốc	<i>Vũ Mạnh Thắng</i>
VŨ MẠNH THẮNG	
Quản lý kỹ thuật	<i>Hà Quốc Bình</i>
HÀ QUỐC BÌNH	
Chủ trì	<i>Hà Quốc Bình</i>
HÀ QUỐC BÌNH	
Thiết kế	<i>Hà Quốc Bình</i>
HÀ QUỐC BÌNH	
Thể hiện	<i>Đỗ Hữu Minh Hùng</i>
ĐỖ HỮU MINH HÙNG	

CÔNG TRÌNH
NHÀ MÁY SẢN XUẤT GIA CÔNG
CÁC TRANG THIẾT BỊ ĐẢM BẢO ATGT

HẠNG MỤC
TỔNG MẶT BẰNG

TÊN BẢN VẼ
MẶT BẰNG ĐƯỜNG Bùn
TRẠM XỬ LÝ NƯỚC THẢI

HỒ SƠ THIẾT KẾ
 NĂM 2022

MẶT CẮT 1-1, 2-2

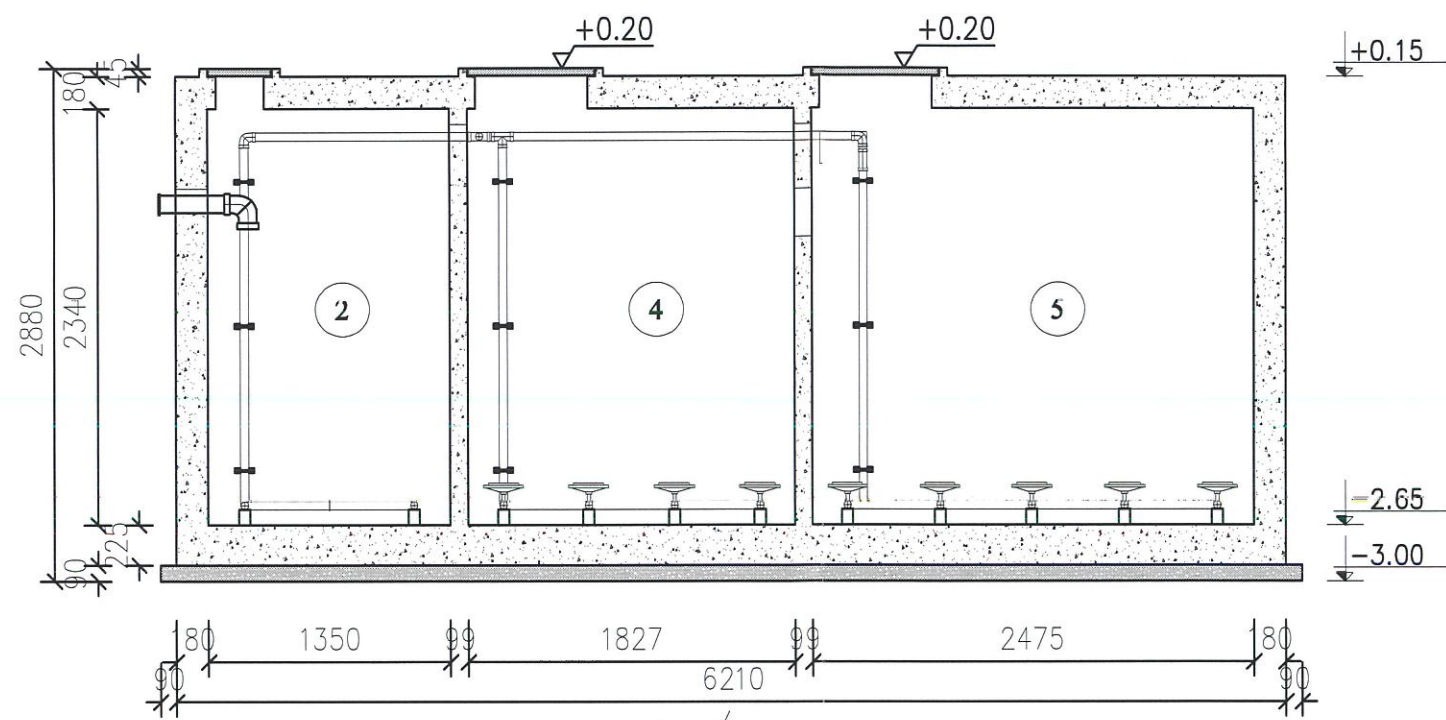

MẶT CẮT 1-1

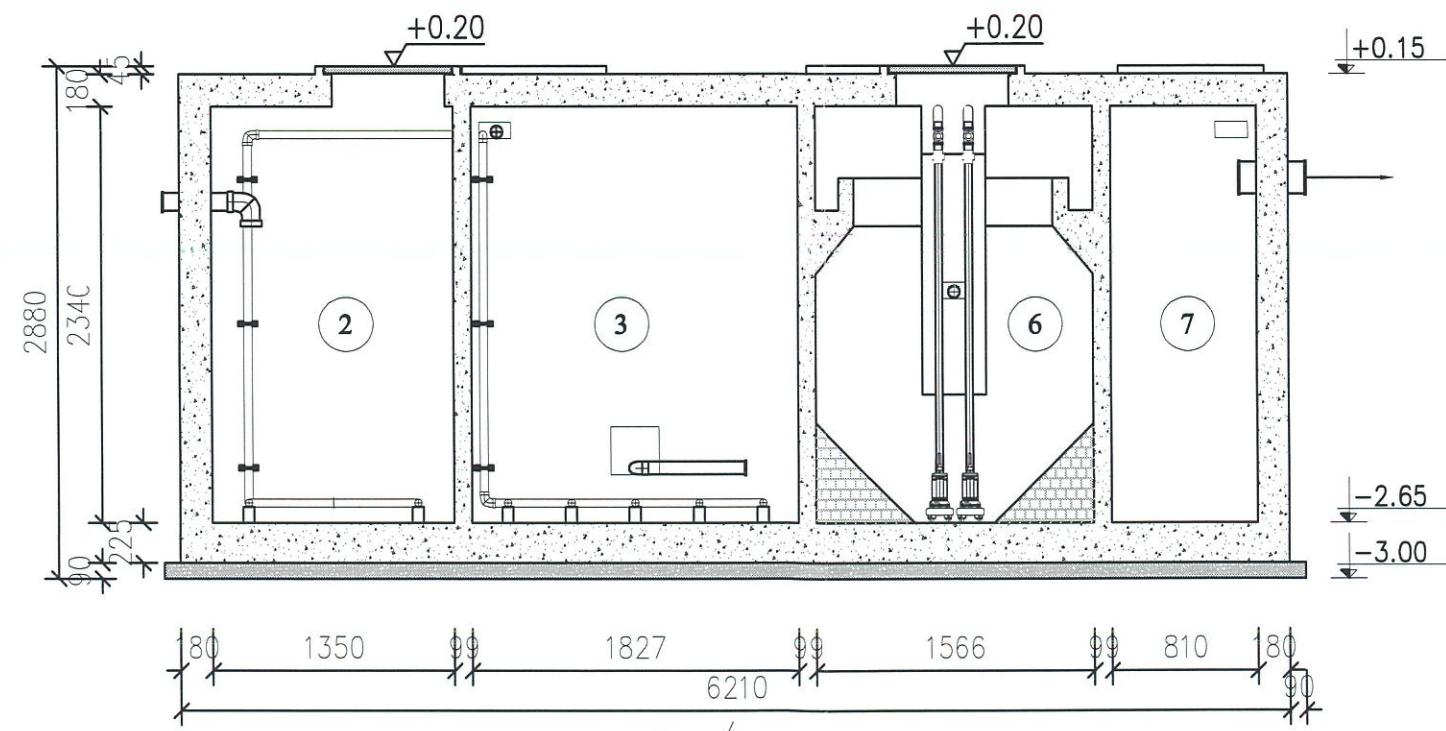

MẶT CẮT 2-2

- GHI CHÚ:**
- CAO ĐỘ +0.00 LÀ CAO ĐỘ VÍA HÈ
 - BÊ TÔNG LÓT NỀN M150 ĐÁ 1X2
 - DÂY, THÀNH VÀ NẬP BỂ BÊ TÔNG CỐT THÉP M250
 - ☒ VỊ TRÍ CÁC LỖ CHỖ

HIỆU ĐÍNH			
Lần	Ngày	Thiết kế	Duyệt

CHỦ ĐẦU TƯ
 CÔNG TY CỔ PHẦN VIỆT TIẾN HÀ NAM
 CÔNG TY
 CỔ PHẦN
 VIỆT TIẾN

Số hợp đồng NAM...../2022/HDKT



CÔNG TY TNHH TƯ VẤN XÂY DỰNG THÁI TRÚC

PHỐ DÃ TƯỢNG - TÓ 11 PHƯỜNG TRẦN HUNG ĐẠO
 THÀNH PHỐ PHÚ LÝ - TỈNH HÀ NAM
 EMAIL: THAITRUCTVXD@GMAIL.COM

Giám đốc	<i>Vũ Mạnh Thắng</i>
VŨ MẠNH THẮNG	
Quản lý kỹ thuật	<i>Hà Quốc Bình</i>
HÀ QUỐC BÌNH	
Chủ trì	<i>Hà Quốc Bình</i>
HÀ QUỐC BÌNH	
Thiết Kế	<i>Hà Quốc Bình</i>
HÀ QUỐC BÌNH	
Thể hiện	<i>Đỗ Hữu Minh Hùng</i>
ĐỖ HỮU MINH HÙNG	

CÔNG TRÌNH
 NHÀ MÁY SẢN XUẤT GIA CÔNG
 CÁC TRANG THIẾT BỊ ĐẢM BẢO ATGT

HẠNG MỤC
 TỔNG MẶT BẰNG

TÊN BẢN VẼ
 MẶT CẮT
 1-1, 2-2

HỒ SƠ THIẾT KẾ
 NĂM 2022

NHÀ RÁC (NẰM TRONG NHÀ XƯỞNG)

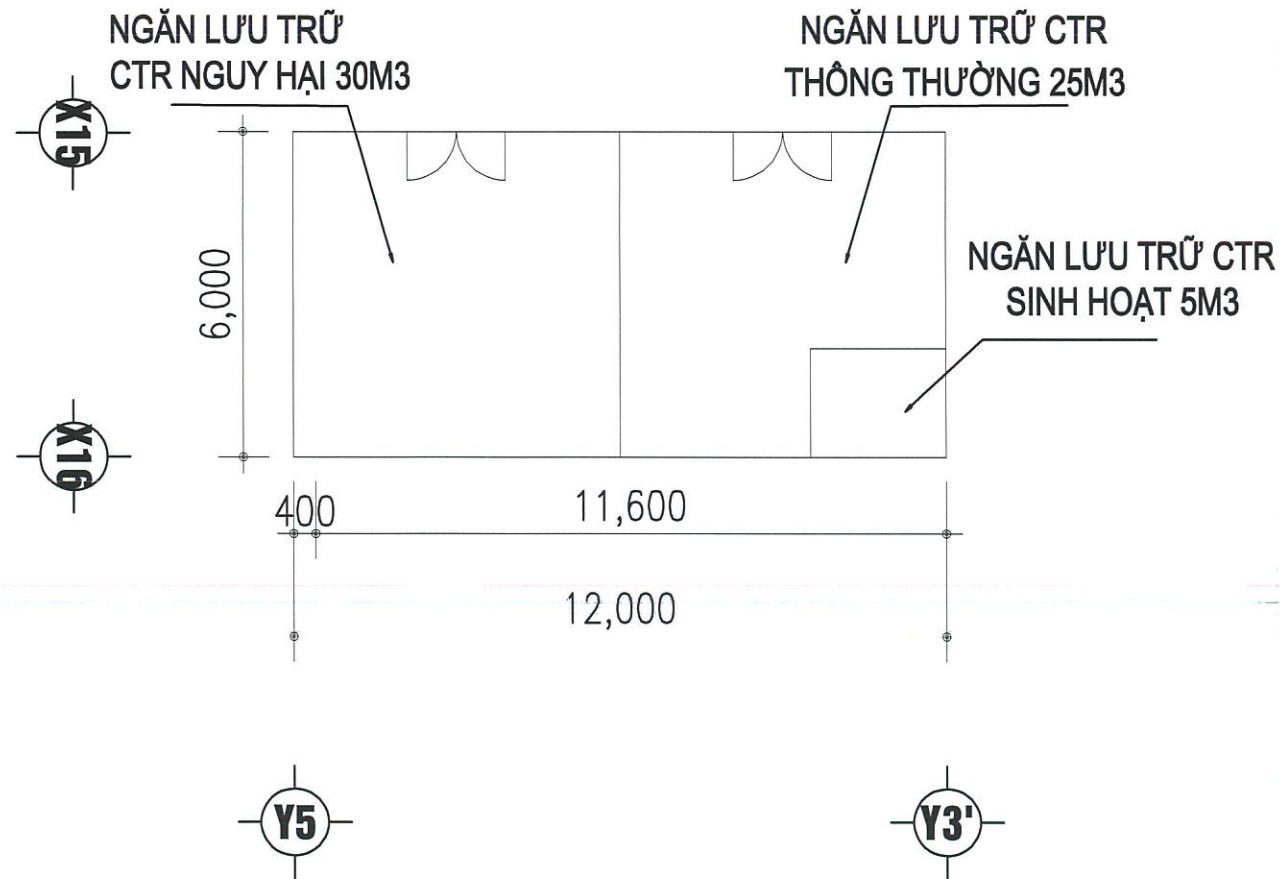

MẶT BẰNG

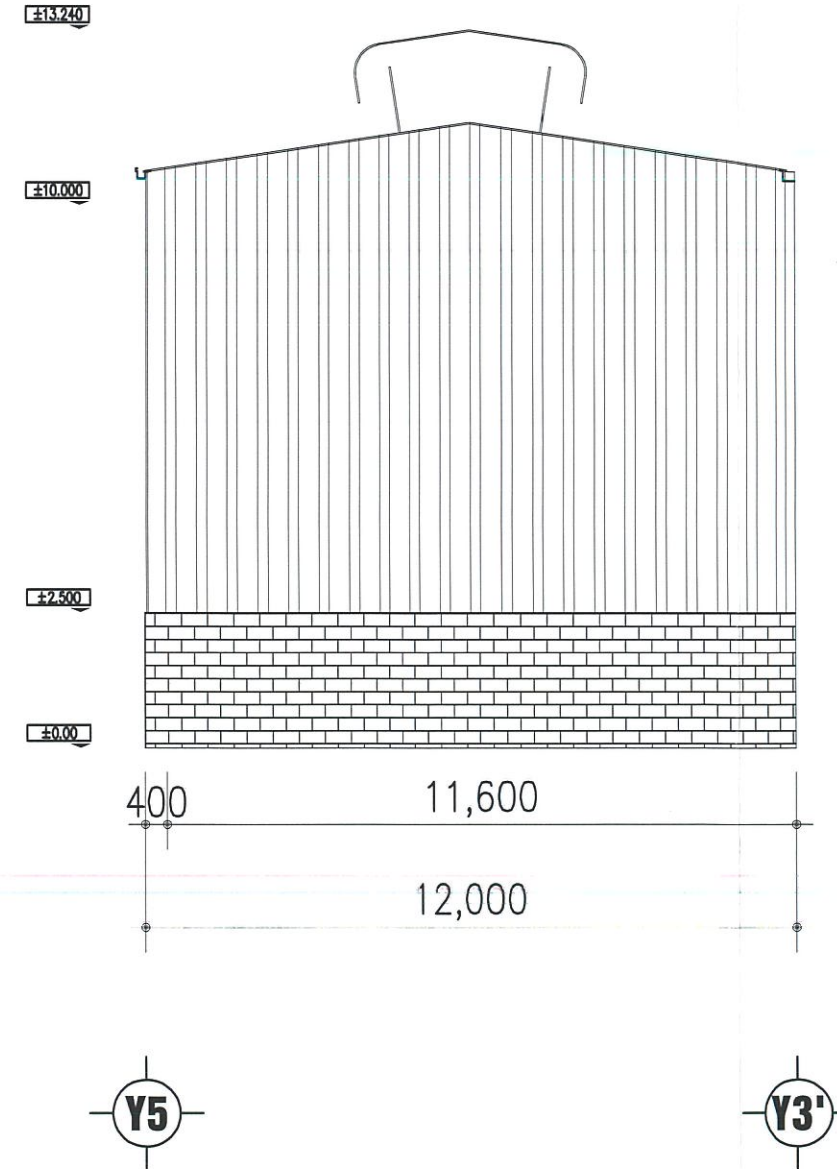

MẶT CẮT

HIỆU ĐÍNH			
Lần	Ngày	Thiết kế	Duyệt

CHỦ ĐẦU TƯ
CÔNG TY CỔ PHẦN VIỆT TIẾN HÀ NAM

Số hợp đồng: 2022/HĐKT
CÔNG TY CỔ PHẦN VIỆT TIẾN HÀ NAM
TP. PHƯỚC - T. HÀ NAM



CÔNG TY TNHH TƯ VẤN XÂY DỰNG THÁI TRÚC

PHỐ DÃ TƯỢNG - TÓ 11 PHƯỜNG TRẦN HUNG ĐẠO
THÀNH PHỐ PHỦ LÝ - TỈNH HÀ NAM
EMAIL: THAITRUCTVXD@GMAIL.COM

Giám đốc	VŨ MẠNH THẮNG	<i>[Signature]</i>
Quản lý kỹ thuật	HÀ QUỐC BÌNH	<i>[Signature]</i>
Chủ trì	HÀ QUỐC BÌNH	<i>[Signature]</i>
Thiết Kế	HÀ QUỐC BÌNH	<i>[Signature]</i>
Thể hiện	ĐỖ HỮU MINH HÙNG	<i>[Signature]</i>

CÔNG TRÌNH
NHÀ MÁY SẢN XUẤT GIA CÔNG
CÁC TRANG THIẾT BỊ ĐẢM BẢO ATGT

HẠNG MỤC
NHÀ XỬ LÝ

TÊN BẢN VẼ
NHÀ RÁC

HỒ SƠ THIẾT KẾ
NĂM 2022